



NOTO

Fiche technique SÉRIE 7100

Vannes à sphère à passage intégral UNI EN 228/1

Sommaire

PRÉSENTATION	3
AVANTAGES	3
DOMAINES D'APPLICATION ET PERFORMANCES	4
COMPOSANTS ET MATÉRIAUX VERSION AVEC PAPILLON	5
COMPOSANTS ET MATÉRIAUX VERSION AVEC LEVIER	6
CERTIFICATIONS	7
DIMENSIONS DISPONIBLES	7
RÈGLEMENTS	7
INSTRUCTIONS DE MONTAGE	8

SÉRIE 7100

Vannes à sphère à passage intégral UNI EN 228/1



NOTO



PRÉSENTATION

Les vannes à sphère à passage total de la SÉRIE 7100 peuvent être utilisées pour les systèmes de chauffage et de refroidissement, les installations sanitaires et d'air comprimé. Elles peuvent également être utilisées dans tous les types d'installations hydrauliques, commerciales, domestiques, industrielles et agricoles et en principe avec des fluides non agressifs.

Les filetages sont conformes à la norme UNI EN ISO 228-1:2003 « Filetage des tubes pour accouplement non-étanche sur le filetage »









Les vannes ont des extrémités filetées F/F, M/F ou M/M.

Elles sont disponibles avec des leviers et/ou des papillons en aluminium ou en acier revêtu de plastique.

AVANTAGES





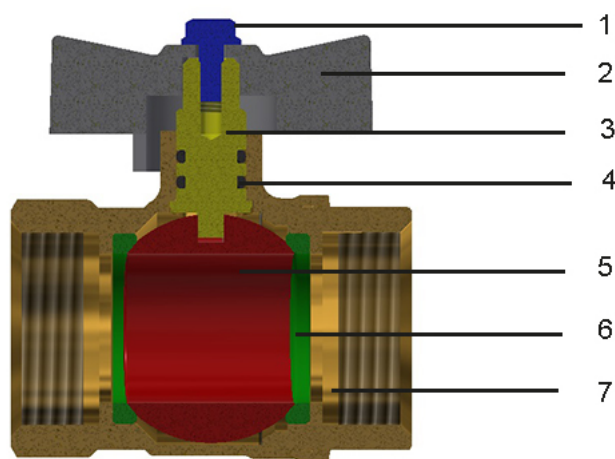

- Disponible avec levier en acier, levier en aluminium et papillon
- Intérieur non nickelé conformément à la réglementation européenne sur l'eau potable
- Utilisation de matières premières de haute qualité [UBA LIST]

DOMAINES D'APPLICATION ET PERFORMANCES

Applications		T. min.	T. max	Press.max
	eau potable	-20°C	+120°C	PN20 - PN25 - PN40
	eau chaude sanitaire	-20°C	+120°C	PN20 - PN25 - PN40
	refroidissement	-20°C	+120°C	PN20 - PN25 - PN40
	radiateurs	-20°C	+120°C	PN20 - PN25 - PN40
	chauffage au sol	-20°C	+120°C	PN20 - PN25 - PN40
	irrigation	-20°C	+120°C	PN20 - PN25 - PN40
	air comprimé	-20°C	+120°C	PN20 - PN25 - PN40
	-20 °C(uniquement avec antigel glycol en% max 30%)			







COMPOSANTS ET MATÉRIAUX VERSION AVEC PAPILLON

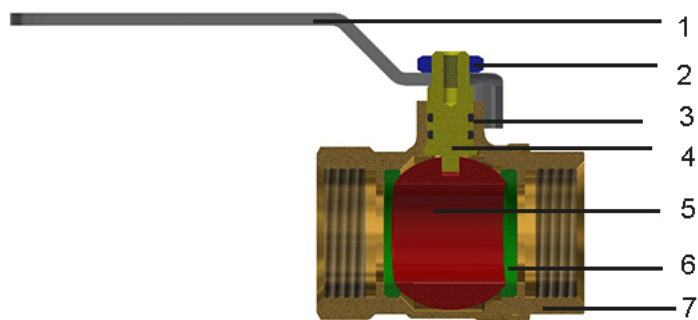

LÉGENDE		COMPOSANTS	MATÉRIAUX
	1	Vis	CB4F
	2	Papillon	Aluminium peint
	3	Tige	CW617N - UNI EN 12164
	4	Joint tige	Élastomère pour eau potable
	5	Sphère	CW617N - UNI EN 12165
	6	Joint sphère	PTFE
	7	Corps/Manchon	CW617N - UNI EN 12165

COMPOSANTS ET MATÉRIAUX VERSION AVEC LEVIER



LÉGENDE		COMPOSANTS	MATÉRIAUX
	1	Levier	Acier plastifié/aluminium
	2	Écrou	FE ZNB
	3	Joint tige	Élastomère pour eau potable
	4	Tige	CW617N - UNI EN 12164
	5	Sphère	CW617N - UNI EN 12165
	6	Joint sphère	PTFE
	7	Corps/Manchon	CW617N - UNI EN 12165

CERTIFICATIONS

ÉTAT	CERTIFICATION	ÉTAT	CERTIFICATION	ÉTAT	CERTIFICATION
					
					

DIMENSIONS DISPONIBLES

Dimensions	PN
1/2"	PN 40
3/4"	PN 40
1"	PN 40
1"1/4	PN 25
1"1/2	PN 25
2"	PN 25
2"1/2	PN 20
3"	PN 20
4"	PN 20

RÈGLEMENTS

- UN EN ISO 228-1

Filetages de tuyauterie pour raccordement sans étanchéité dans le filet

- UNI EN 13828

Robinetts d'arrêt à tournant sphérique en alliage de cuivre et en acier inoxydable pour la distribution d'eau potable dans les bâtiments

- Décret Ministériel 174 (06/04/2004)

Les matériaux utilisés sont conformes au décret ministériel n° 174 du 06/04/2004 [Règlement relatif aux matériaux et objets pouvant être utilisés dans les installations fixes de captage, de traitement, d'adduction et de distribution d'eau destinée à la consommation humaine]

- Conforme à 4MS, liste UBA (groupe BC), DIN 50930/6 Dir. 2011/65/UE, 6C Annexe III (RhOSII)

INSTRUCTIONS DE MONTAGE

1. Les vannes peuvent être installées dans n'importe quelle position, à condition qu'elles soient visibles et facilement accessibles et que le levier de commande soit libre et puisse être facilement tourné en position ouverte et fermée.
2. Sens du flux : bidirectionnel
3. Pour l'étanchéité des raccords filetés de la vanne sur les conduites, utilisez des mastics d'étanchéité appropriés.
4. Le système doit être conçu et fabriqué de manière à éviter les forces de flexion, de torsion ou autres qui pourraient endommager la vanne, empêcher son étanchéité et son bon fonctionnement
5. Le vissage sur la canalisation doit être effectué par des moyens appropriés en utilisant les extrémités hexagonales de la vanne prévue à cet effet. Le couple de serrage doit être tel qu'il assure l'étanchéité sans déformer ni endommager aucune partie de la vanne.
6. Évitez toute manipulation des vannes, en particulier des composants qui garantissent l'étanchéité, des éléments de commande et des butées mécaniques d'ouverture et de fermeture.
7. Effectuer périodiquement des cycles d'ouverture et de fermeture des vannes.



GENERAL FITTINGS SPA

Via Golgi 73/75, 25064 Gussago (BS) - ITALY

te. +39 030 3739017

www.generalfittings.it